

Gebruikershandleiding

QL-700

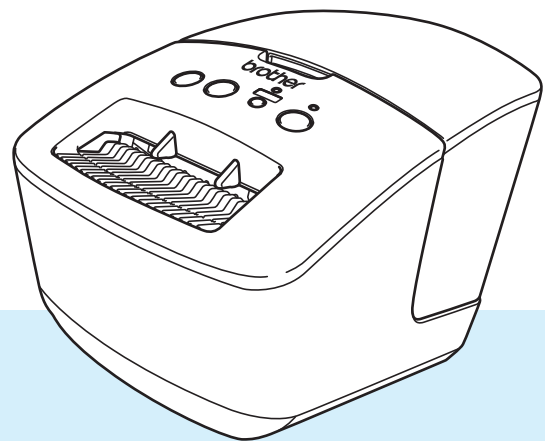

Inleiding

Belangrijke mededeling

- De inhoud van dit document en de specificaties van dit product kunnen zonder voorafgaande kennisgeving worden aangepast.
- Brother behoudt zich het recht voor om de specificaties en de inhoud van deze handleiding zonder voorafgaande kennisgeving te wijzigen. Brother is niet aansprakelijk voor schade (inclusief gevolgschade) die voortvloeit uit het gebruik van deze handleiding, andere publicaties of de hierin beschreven producten, ook niet wanneer dit samenhangt met zetfouten of andere fouten of omissies in deze publicaties.
- De afbeeldingen van de schermen in deze handleiding kunnen afwijken van wat er op het scherm wordt weergegeven, afhankelijk van het besturingssysteem, het model van uw product en de softwareversie.
- Lees alle met de labelprinter meegeleverde documenten met veiligheidsvoorschriften en aanwijzingen voor de bediening goed door voordat u de printer in gebruik neemt.
- De printer die in de afbeeldingen wordt weergegeven, kan afwijken van uw model printer.
- De verkrijgbare verbruiksartikelen kunnen per land verschillen.

Beschikbare handleidingen

Ga naar de Brother support website (support.brother.com) en klik op **Handleidingen** op de pagina van uw model om de nieuwste handleidingen te downloaden.



Handleiding product veiligheid ¹	Deze handleiding bevat informatie over de veiligheid; lees deze handleiding goed door voordat u de printer in gebruik neemt.
Installatiehandleiding ¹	Deze handleiding bevat basisinformatie over het gebruik van de printer.
Gebruikershandleiding ²	De handleiding bevat aanvullende informatie over de instellingen van de printer, de beschikbare bewerkingen, tips voor het oplossen van problemen en instructies betreffende het onderhoud.

¹ Afdrukte handleiding in de verpakking.

² PDF-handleiding op de Brother support website.



Symbolen die in deze handleiding worden gebruikt

De volgende symbolen worden in deze handleiding gebruikt:

 WAARSCHUWING	Geeft een mogelijk gevaarlijke situatie aan die kan leiden tot overlijden of ernstig letsel als het product wordt gehanteerd zonder dat de waarschuwingen en instructies in acht worden genomen.
 VOORZICHTIG	Geeft een mogelijk gevaarlijke situatie aan die, als deze niet wordt voorkomen, kan resulteren in enig letsel.
BELANGRIJK	Dit symbool staat bij belangrijke informatie of instructies die moeten worden opgevolgd. Indien u deze informatie negeert, kan dit beschadiging of een incorrecte werking van het product tot gevolg hebben.
 Opmerking	Deze aanduiding geeft opmerkingen weer bij informatie of instructies die u helpen de werking van het product beter te begrijpen en het product efficiënter te gebruiken.

Algemene voorzorgsmaatregelen

DK-rol (DK-label en DK-tape)

- Gebruik alleen originele Brother-accessoires en -verbruiksartikelen (voorzien van de tekens  en ). Gebruik GEEN accessoires en verbruiksartikelen die niet door Brother zijn goedgekeurd.
- Als het label wordt bevestigd op een nat, vuil of vettig oppervlak, kan het gemakkelijk loskomen. Reinig het betreffende oppervlak voordat u het label bevestigt.
- Een DK-rol maakt gebruik van thermisch papier of thermische folie, waardoor de kleur kan vervagen en de labels kunnen loskomen als gevolg van UV-licht, wind of regen.
- Stel DK-rollen NIET bloot aan direct zonlicht, hoge temperaturen, hoge luchtvochtigheid of stof. Bewaar ze op een koele, donkere plek. Gebruik een DK-rol snel na het openen van de verpakking.
- Als u met uw vingernagels of een metalen voorwerp over het bedrukte oppervlak van een label krast of als u het bedrukte oppervlak aanraakt met vochtige handen, kan de kleur veranderen of vervagen.
- Breng GEEN labels aan op mensen, dieren of planten. Breng ook nooit zonder toestemming labels aan op persoonlijke of openbare eigendommen.
- Het uiteinde van een DK-rol zit niet vast aan de labelspoel, waardoor het laatste label mogelijk niet goed wordt afgesneden. Verwijder in dat geval de resterende labels, plaats een nieuwe DK-rol en druk het laatste label opnieuw af.
Opmerking: om dit te compenseren zitten er mogelijk meer DK-labels op een DK-rol dan op de verpakking is aangegeven.
- Als een label is aangebracht en later wordt verwijderd, kan er restmateriaal achterblijven.
- Als u een cd/dvd-label wilt aanbrengen op een cd of dvd, lees dan eerst de desbetreffende instructies in de handleiding van uw cd/dvd-speler en neem deze in acht.
- Stop een cd of dvd waarop een cd/dvd-label is aangebracht NIET in een cd/dvd-speler waarin de cd's/dvd's via een sleuf moeten worden ingevoerd.
- Bij het verwijderen van een cd/dvd-label dat op een cd of dvd is aangebracht, kan een dunne oppervlaktelaag loskomen, waardoor het schijfje wordt beschadigd.
- Breng een cd/dvd-label NIET aan op een cd/dvd die u met een inkjetprinter wilt bedrukken. Labels op een cd/dvd kunnen makkelijk loskomen en het gebruik van een schijf met een loszittend label kan leiden tot verlies of beschadiging van gegevens.
- Gebruik voor het aanbrengen van cd/dvd-labels de applicator die bij cd/dvd-labelrollen wordt geleverd, anders kan de cd/dvd-speler beschadigd raken.
- De gebruiker is volledig verantwoordelijk voor het aanbrengen van cd/dvd-labels. Brother aanvaardt geen aansprakelijkheid voor verlies of beschadiging van gegevens als gevolg van een onjuist gebruik van cd/dvd-labels.
- Laat de DK-rol niet vallen.
- Een DK-rol maakt gebruik van thermisch papier en thermische folie. Het label en de opdruk kunnen vervagen bij blootstelling aan zonlicht en warmte.
Gebruik GEEN DK-rol als het label buitenshuis wordt gebruikt en lang moet meegaan.
- Afhankelijk van de locatie, het gebruikte materiaal en de omgevingsomstandigheden kunnen labels loslaten, vastlopen, verkleuren of zich aan andere voorwerpen vasthechten. Controleer de omgevingsomstandigheden en het materiaal voordat u de labels aanbrengt. Test het label door een klein stukje ervan te bevestigen op een niet in het zicht vallend gedeelte van het beoogde oppervlak.

Inhoudsopgave

Sectie I Basishandelingen

1	De labelprinter installeren	2
	Beschrijving van onderdelen.....	2
	Voorzijde.....	2
	Achterzijde.....	3
	Het netsnoer aansluiten.....	4
	De DK-rol plaatsen	5
	De printer in- en uitschakelen	7
2	Afdrukken met een computer (P-touch Editor)	8
	Het printerstuurprogramma en de software op een computer installeren.....	8
	De labelprinter op een computer aansluiten	8
	Afdrukken vanaf een computer.....	9
	Beschikbare toepassingen	9
	Labels maken op de computer	10
	Labels bevestigen.....	11
	Het printerstuurprogramma en de software installeren op een computer die niet met internet is verbonden	11

Sectie II App

3	P-touch Editor gebruiken	13
	Voor Windows.....	13
	P-touch Editor starten.....	13
	Afdrukken met P-touch Editor.....	15
	Mac.....	17
	P-touch Editor starten.....	17
	Gebruiksmodi	18
4	P-touch Editor Lite gebruiken (alleen Windows)	19
	Lay-outvenster.....	19
5	P-touch Address Book gebruiken (alleen Windows)	23
	P-touch Address Book starten.....	23
	Een nieuwe contactpersoon invoeren	25
6	Werken met P-touch Library (alleen Windows)	27
	P-touch Library starten	27
	Sjablonen openen en bewerken	29
	Sjablonen afdrukken.....	30
	Sjablonen zoeken	31

7	P-touch Software bijwerken	33
	P-touch Editor en P-touch Address Book bijwerken (alleen Windows)	33
	De firmware bijwerken	35
	Voor Windows	35
	Mac.....	37
Sectie III Appendix		
8	De labelprinter resetten	40
	De apparaatinstellingen naar de standaardwaarden terugzetten met de knoppen op de labelprinter ...	40
9	Onderhoud	41
	De buitenkant van het apparaat reinigen.....	41
	De labeluitvoer reinigen.....	41
	De zelfreinigingsfunctie van de printkop.....	41
10	Problemen oplossen	42
	Overzicht.....	42
	Problemen met de installatie van het stuurprogramma (voor Windows)	42
	Weergave van lampjes	43
	Afdrukproblemen	45
	Versie-informatie	48
11	Productspecificaties	49
	Specificaties van de labelprinter	49
	Besturingsomgeving en omgevingsvoorwaarden	49
12	Rechtstreeks afdrukken vanuit andere Windows-toepassingen	50
	Het printerstuurprogramma instellen	50
	Tabblad Basis.....	51
	Tabblad Overig	52
	Afdrukken vanuit andere Windows-toepassingen	53



Basishandelingen

De labelprinter installeren	2
Afdrukken met een computer (P-touch Editor)	8

1

De labelprinter installeren

1

Beschrijving van onderdelen

Voorzijde

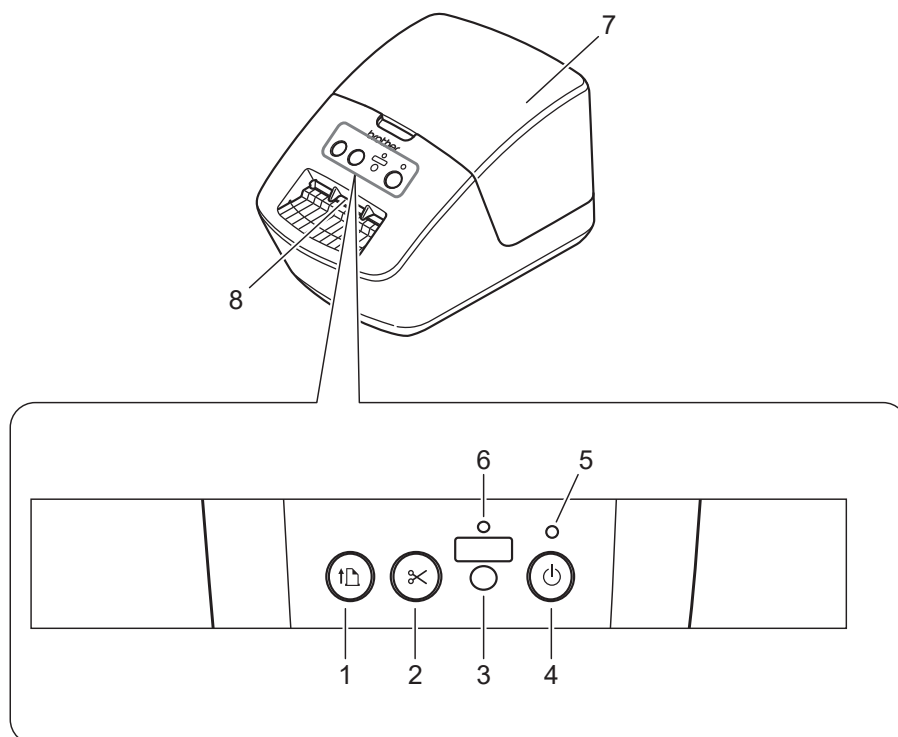

- 1 Doorvoerknop
- 2 Snijknop
- 3 Knop Editor Lite
- 4 Aan-/uitknop

- 5 Statuslampje
- 6 Editor Lite-lampje
- 7 Klep van het compartiment voor de DK-rol
- 8 Labeluitvoersleuf

Achterzijde

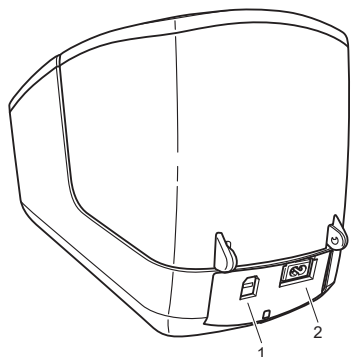

1 USB-poort

2 Voedingspoort

Het netsnoer aansluiten

Sluit het netsnoer aan op de printer. Steek de stekker van het netsnoer vervolgens in een stopcontact.

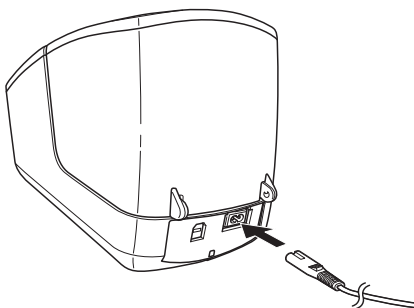

BELANGRIJK

Gebruik de printer niet in een omgeving met een voltage dat afwijkt van het opgegeven voltage van de printer. Zie *Productspecificaties* op pagina 49 voor meer informatie over het juiste voltage.

De DK-rol plaatsen

- 1 Houd de printer vast aan de voorkant en open het compartiment voor de DK-rol door de klep omhoog te trekken.

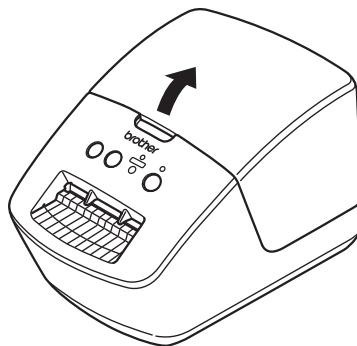

- 2 Plaats de DK-rol in de rolspoelgeleider (1).
 - Controleer of de rolspoelarm (2) stevig in de rolspoelgeleider is geplaatst.
 - Zorg dat u de Stabilisator (3) in de inkeping van de printer schuift.

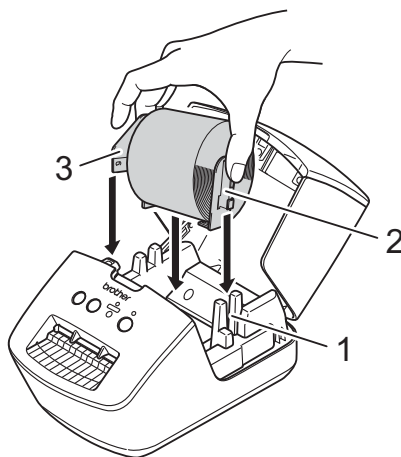

- 3 Voer de DK-rol door de printer.
- Lijn de rand van de DK-rol uit met de rechtopstaande rand van de labeluitvoersleuf.
 - Controleer of de DK-rol recht is geplaatst om scheve labels te voorkomen.

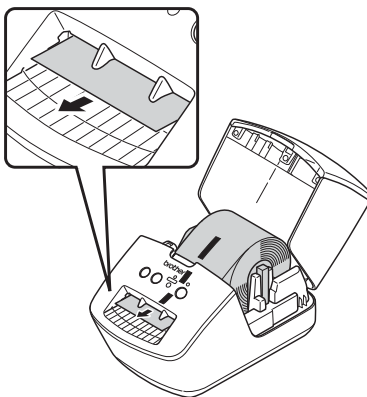

- Schuif het eerste label in de labeluitvoersleuf tot het uiteinde de markering heeft bereikt (zoals aangegeven in de afbeelding).

- 4 Sluit de klep van het compartiment voor de DK-rol.

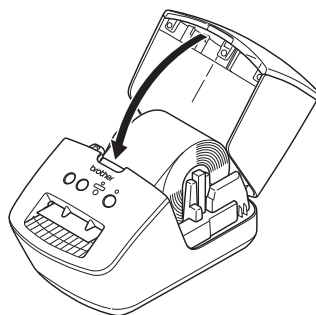

BELANGRIJK

- Laat geen afgedrukte labels achter in de printer. Hierdoor kunnen de labels namelijk vastlopen.
 - Verwijder de DK-rol uit de printer en sluit de klep van het compartiment van de DK-rol als de printer niet wordt gebruikt om stof en vuil in de printer te voorkomen.
-

De printer in- en uitschakelen

Aan: Houd de aan-/uitknop (⏻) ingedrukt om de printer in te schakelen. Het statuslampje licht groen op.

BELANGRIJK

- Als er een gestanst DK-label is geplaatst, wordt het einde van het label automatisch uitgelijnd nadat u op de aan-/uitknop hebt gedrukt.
 - Als er een ander type label is geplaatst, drukt u op de doorvoerknop (↵) om het einde van het label uit te lijnen.
-

Uit: Houd de aan-/uitknop (⏻) opnieuw ingedrukt om de printer uit te schakelen.

Het printerstuurprogramma en de software op een computer installeren

Installeer het printerstuurprogramma, P-touch Editor en de andere toepassingen op de computer als u wilt afdrukken vanaf een Windows-computer of Mac.

Software voor Windows:

Printerstuurprogramma, P-touch Editor, P-touch Address Book, P-touch Update Software

Software voor Mac:

Printerstuurprogramma, P-touch Editor, P-touch Update Software



Opmerking

Raadpleeg *Het printerstuurprogramma en de software installeren op een computer die niet met internet is verbonden* op pagina 11 als de computer niet met internet is verbonden.

- 1 Ga naar install.brother en download het installatieprogramma voor de meest recente software en handleidingen.
- 2 Dubbelklik op het bestand dat u hebt gedownload (EXE voor Windows, DMG voor Mac) en volg de aanwijzingen op het scherm om de installatie te voltooien.
- 3 Sluit het dialoogvenster als de installatie voltooid is.

De labelprinter op een computer aansluiten

U kunt de printer aansluiten op een Windows-computer of Mac met behulp van een USB- kabel.

- 1 Zorg dat de printer is uitgeschakeld voordat u de USB-kabel aansluit.
- 2 Gebruik de USB-kabel om de printer via de USB-poort aan de achterzijde van de printer met de computer te verbinden.

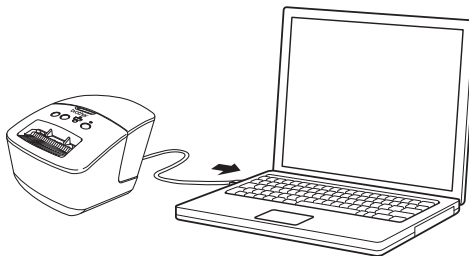

- 3 Zet de printer aan.

Afdrukken vanaf een computer

Beschikbare toepassingen

Er zijn diverse toepassingen en functies beschikbaar om de printer op effectieve wijze te kunnen gebruiken. Om deze toepassingen te gebruiken is het vereist dat u het printerstuurprogramma installeert.

Ga naar install.brother en download het installatieprogramma voor de toepassingen en het printerstuurprogramma.

App	Windows	Mac	Kenmerken
P-touch Editor	✓	✓	Eigen labels ontwerpen en afdrukken met ingebouwde tekentools, tekst met verschillende lettertypen en stijlen, geïmporteerde afbeeldingen en barcodes.
P-touch Library	✓		P-touch Editor-sjablonen beheren en afdrukken. Met P-touch Library kunt u sjablonen afdrukken. Dit hulpprogramma wordt samen met P-touch Editor geïnstalleerd.
P-touch Update Software	✓	✓	Software bijwerken naar de nieuwste versie.
P-touch Address Book	✓		Adreslabels afdrukken met behulp van een adressen-database.

Labels maken op de computer



U kunt met deze printer op verschillende manieren afdrukken.

Hieronder staat de procedure voor het afdrukken vanaf een computer met behulp van P-touch Editor of P-touch Address Book.

- 1 Start P-touch Editor of P-touch Address Book en open het document dat u wilt afdrukken.
- 2 Maak een labelontwerp.
- 3 Controleer de opties voor het afsnijden.
- 4 Selecteer **Bestand** > **Afdrukken** of klik op het pictogram **Afdrukken**.

Opties voor het afsnijden

Met de opties voor het afsnijden kunt u opgeven hoe het item moet worden doorgevoerd en afgesneden tijdens het afdrukken van labels. Wanneer u afdrukt vanaf de computer, kunt u het printerstuurprogramma gebruiken om de optie voor het afsnijden te selecteren.

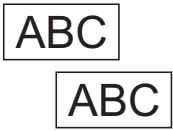
Automatisch snijden	Knip aan einde	Afbeelding
Nee	Ja	
Nee	Nee	
Ja	Ja of Nee	

Labels bevestigen

- 1 Trek het papier van de achterzijde van het label af.
- 2 Plaats het label en druk met uw vinger stevig van boven naar onder om het label te bevestigen.



Opmerking

Labels kunnen soms moeilijk worden bevestigd op oppervlakken die vochtig, vuil of onregelmatig zijn. De labels kunnen makkelijk loslaten van dergelijke oppervlakken.

Het printerstuurprogramma en de software installeren op een computer die niet met internet is verbonden

- 1 Ga op een computer die met internet is verbonden naar support.brother.com, selecteer uw model printer en open de pagina **Downloads**.
- 2 Selecteer het besturingssysteem van de computer die niet met internet is verbonden.
- 3 Download de benodigde bestanden.

BELANGRIJK

U moet minimaal het stuurprogramma en P-touch Editor downloaden om de computer met de printer te kunnen gebruiken.

Windows

- Gebruik het **Software / Documentatie installatieprogramma** niet. Daarvoor is verbinding met internet vereist.
- Download elk type software afzonderlijk, bijvoorbeeld het **Printerstuurprogramma** of **P-touch Editor**.

Mac

Download het **Volledige softwarepakket**.

- 4 Kopieer het gedownloade EXE-bestand (voor Windows) of DMG-bestand (voor Mac) vanuit de map Downloads naar verwijderbare media (bijvoorbeeld een USB-flashstation of een cd-rom).
- 5 Kopieer de gedownloade bestanden van de verwijderbare media naar de computer die niet met internet is verbonden.
- 6 Dubbelklik op de gedownloade bestanden en volg de aanwijzingen op het scherm om de installatie uit te voeren.
- 7 Sluit het dialoogvenster als de installatie voltooid is.



App

P-touch Editor gebruiken	13
P-touch Editor Lite gebruiken (alleen Windows)	19
P-touch Address Book gebruiken (alleen Windows)	23
Werken met P-touch Library (alleen Windows)	27
P-touch Software bijwerken	33

Installeer P-touch Editor en het printerstuurprogramma zodat u de labelprinter kunt gebruiken met uw computer.

Voor de nieuwste stuurprogramma's en software gaat u naar support.brother.com en vervolgens naar de pagina **Downloads** van uw model printer.

Voor Windows

P-touch Editor starten

1 Start P-touch Editor .

■ **Voor Windows 7:**

Klik op **Start > Alle Programma's > Brother P-touch > P-touch Editor 5.2**, of dubbelklik op het bureaublad op de snelkoppeling **P-touch Editor 5.2**.

■ **Voor Windows 8 / Windows 8.1:**

Klik op **P-touch Editor 5.2** in het scherm **Apps** of dubbelklik op het bureaublad op **P-touch Editor 5.2**.

■ **Voor Windows 10:**

Klik op **Start > P-touch Editor 5.2** onder **Brother P-touch** of dubbelklik op het bureaublad op het pictogram **P-touch Editor 5.2**.

2 Wanneer P-touch Editor wordt gestart, kiest u of u een nieuwe lay-out wilt maken of een bestaande lay-out wilt openen.

 **Opmerking**

U kunt het functioneren van P-touch Editor na het starten aanpassen door te klikken op **Extra > Opties** in de menubalk van P-touch Editor. Hiermee opent u het dialoogvenster **Opties**. Selecteer aan de linkerkant de kop **Algemeen** en vervolgens de gewenste instelling in de vervolgkeuzelijst **Bewerkingen** bij **Opstartopties**. De fabrieksinstelling is **Nieuwe weergave weergeven**.

3 Selecteer een van de volgende weergegeven opties:

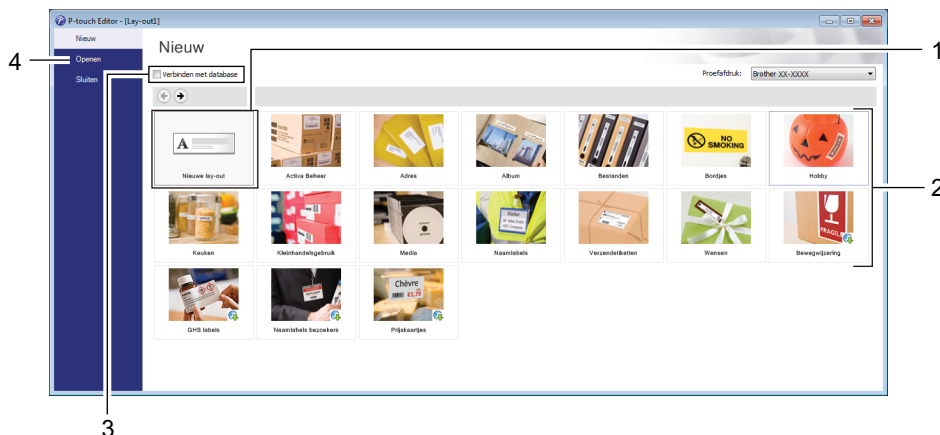

- 1 Dubbelklik op **Nieuwe lay-out** of klik op **Nieuwe lay-out** en klik vervolgens op → om een nieuwe lay-out te maken.
- 2 Als u een nieuwe lay-out wilt maken op basis van een vooraf gedefinieerde lay-out, dubbelklikt u op de knop van een categorie of selecteert u een categorieknop en klikt u op →.
- 3 Als u een vooraf gedefinieerde lay-out wilt koppelen aan een database, schakelt u het selectievakje naast **Verbinden met database** in.
- 4 Als u een bestaande lay-out wilt openen, klikt u op **Openen**.

Afdrukken met P-touch Editor

■ Modus Express

In deze modus kunt u snel lay-outs met tekst en afbeeldingen maken.

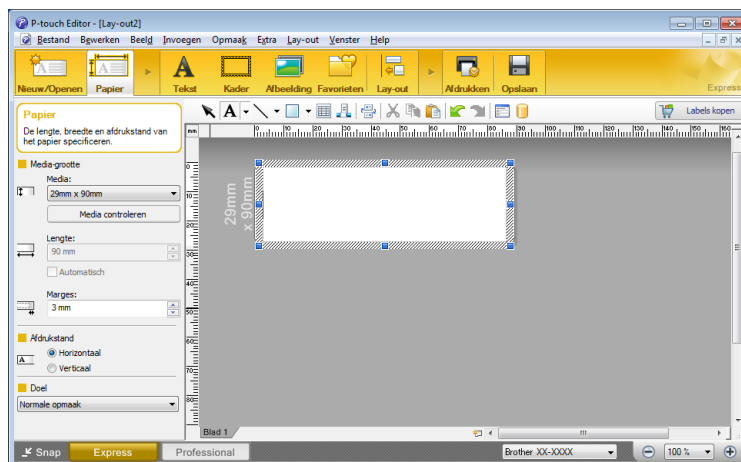

Configureer de afdrukinstellingen in het scherm Afdrukken voordat u gaat afdrukken.

Kies **Bestand** > **Afdrukken** in de menubalk of klik op het pictogram Afdrukken om het afdrukken te starten.

■ Modus Professional

In deze modus kunt u lay-outs maken met behulp van uiteenlopende geavanceerde functies en opties.

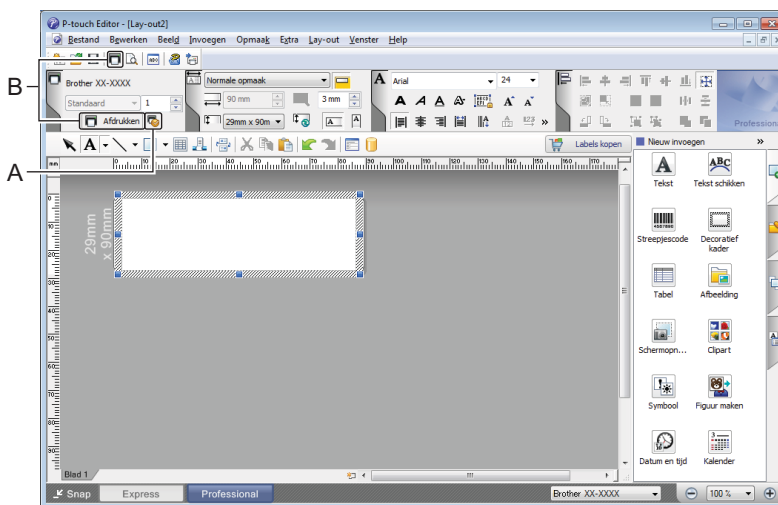

Configureer de afdrukinstellingen in het scherm Afdrukken voordat u gaat afdrukken.

Kies **Bestand** > **Afdrukken** in de menubalk of klik op het pictogram Afdrukken (A) om het afdrukken te starten.

U kunt ook op het pictogram **Afdrukken** (B) klikken om het afdrukken te starten zonder de afdrukinstellingen te wijzigen.

■ Modus Snap

In deze modus kunt u een schermopname maken van het volledige computerscherm of van een deel hiervan. Vervolgens kunt u de schermopname als afbeelding afdrukken en opslaan voor later gebruik.

- 1 Klik op de modusselectieknop **Snap**.
Het dialoogvenster **Omschrijving van Snap-modus** wordt geopend.

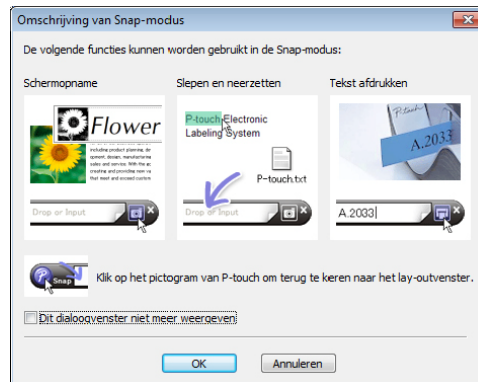

- 2 Klik op **OK**.
Het palet van de modus **Snap** wordt weergegeven.

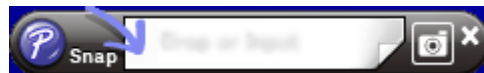

Mac

P-touch Editor starten

Dubbelklik op **Macintosh HD > Programma's** en dubbelklik op het pictogram van **P-touch Editor** .



Opmerking

Met een Mac-computer kunt u geen labelgegevens naar de printer overdragen die met P-touch Editor zijn gemaakt.

Wanneer P-touch Editor wordt gestart, kiest u of u een nieuwe lay-out wilt maken of een bestaande lay-out wilt openen.

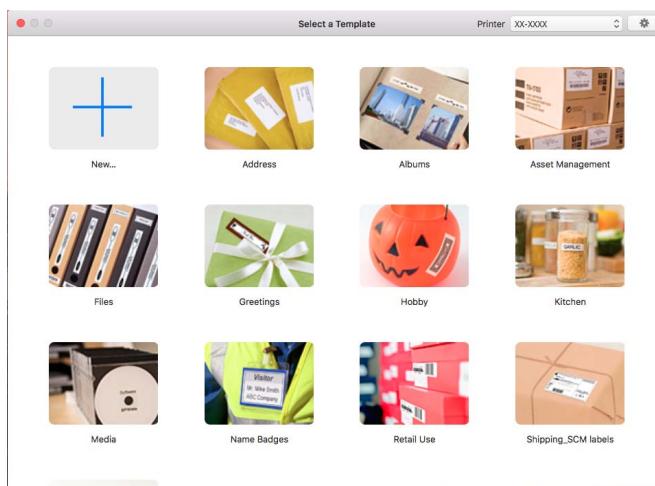

Gebruiksmodi

■ Modus Standard (Standaard)

In deze modus kunt u labels met tekst en afbeeldingen maken.

De modus Standaard bestaat uit de volgende secties:

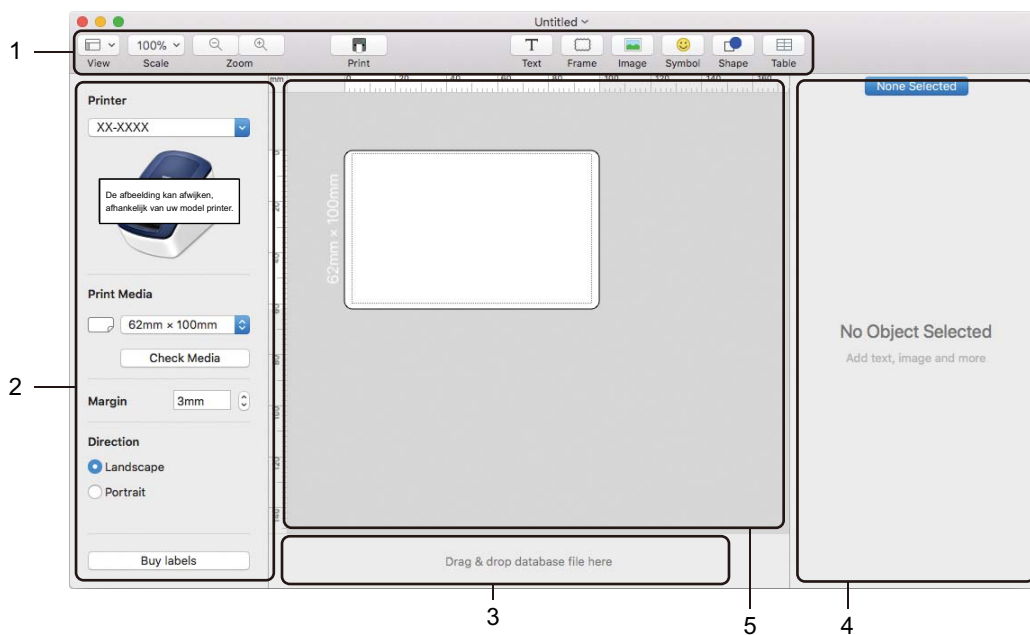

- 1 Werkbalk
- 2 Labelcontrole
- 3 Sectie Databaseverbinding
- 4 Objectcontrole
- 5 Lay-outvenster

4

P-touch Editor Lite gebruiken (alleen Windows)

Met P-touch Editor Lite kunt u snel en gemakkelijk eenvoudige lay-outs voor labels maken. U hoeft daarvoor geen stuurprogramma's of software te installeren.





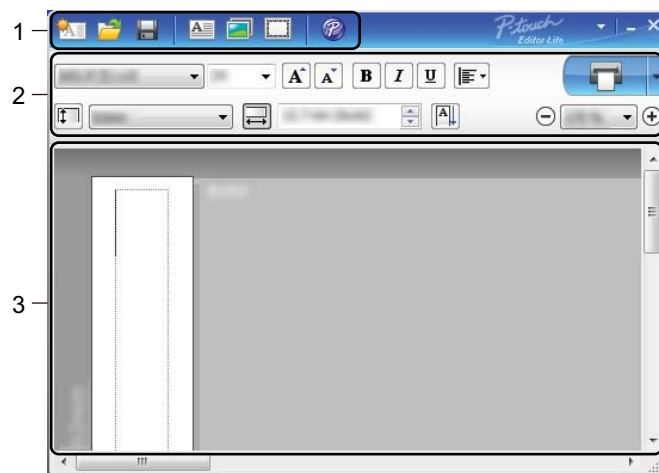





- 1 Schakel de printer In.
- 2 Houd de P-touch Editor Lite-knop ingedrukt tot het groene lampje boven de knop gaat branden.
- 3 Sluit de USB-kabel aan op de computer. Nadat u de USB-kabel hebt aangesloten, wordt er een dialoogvenster op het scherm van de computer weergegeven. De schermen kunnen afwijken naar gelang uw besturingssysteem.
- 4 Start P-touch Editor Lite door te dubbelklikken op  PtLite10.

Lay-outvenster

















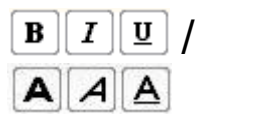







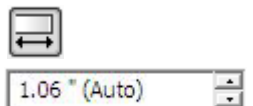

- 1 Opdrachtbalk
- 2 Werkbalk Eigenschappen
- 3 Labelweergave

1 Opdrachtbalk

Pictogram	Functie
	Het scherm Label maken weergeven.
	Een opgeslagen bestand in P-touch Editor Lite openen.
	De gegevens worden op de computer opgeslagen, maar niet op de printer.
	Een nieuw tekstvak invoegen (handig wanneer u labels maakt met één of meerdere regels tekst).
	Een afbeelding invoegen in het label. Uit bestand: Een op de computer opgeslagen afbeelding invoegen. Schermafbeelding: Het geselecteerde deel van het computerscherm als afbeelding invoegen. Symbol: Een van de standaardsymbolen van de computer invoegen.
	Een kader invoegen.
	Het label wordt geopend in P-touch Editor en niet in P-touch Editor Lite. Het printerstuurprogramma en P-touch Editor moeten al zijn geïnstalleerd.
	Het menu weergeven. Het menu bevat alle functies van P-touch Editor Lite.
	P-touch Editor Lite minimaliseren.
	P-touch Editor Lite afsluiten.

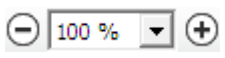
2 Werkbalk Eigenschappen

Pictogram	Functie
	Klik op  om een ander lettertype te kiezen.
	Klik op  om de grootte van het lettertype op te geven. U kunt de grootte van het lettertype één niveau groter of kleiner maken door op de knoppen  en  te klikken.
	De tekenstijl instellen:  /  /  /  /  /   / 
	De uitlijning van de tekst in een tekstvak instellen.
	De breedte van het label instellen. Klik op  om de breedte van het geplaatste label automatisch te detecteren.
	De lengte van het label instellen. Klik op  om de lengte van het label automatisch aan te passen aan de ingevoerde tekst.

Pictogram	Functie
	De labelrichting wijzigen in verticaal.
	Klik op ▾ om de zoomfactor voor de labelweergave in te stellen. U kunt ook de zoomfactor wijzigen met de knoppen ⊖ en ⊕.
	Klik op  om normaal af te drukken of op  om met opties af te drukken. Auto-afsnijden: Elk label wordt na het afdrukken automatisch afgesneden. Knip aan einde: De labels worden afgesneden nadat het laatste label is afgedrukt. Aantal: Meerdere exemplaren van een label afdrukken.

3 Labelweergave

Weergave	Functie
	Deze labelweergave verschijnt wanneer de software wordt gestart. De ingestelde breedte van het label wordt links van het label weergegeven. Als rechts "Automatisch" wordt weergegeven, wordt de lengte van het label automatisch aangepast aan de lengte van de tekst.
	Als u de lengte en de breedte van het label handmatig wilt aanpassen, plaatst u de muisaanwijzer op de rand van het labelgebied en begint u te slepen als de blauwe lijn verschijnt.
	Als u de grootte van het venster van P-touch Editor Lite wilt aanpassen, plaatst u de muisaanwijzer op de rand van het venster en versleept u de rand als de aanwijzer in een pijl verandert.
	Soms worden hulplijnen weergegeven tijdens het verplaatsen van objecten. Deze lijnen verschijnen wanneer het object wordt gecentreerd of langs de linker-, rechter-, boven- of onderrand van het afdruckbare gebied wordt uitgelijnd. In de afbeelding links geven de hulplijnen aan dat het object wordt gecentreerd langs de bovenrand van het label.
	Ingevoegde tekstvakken, afbeeldingen en kaders worden beschouwd als objecten. Rondom objecten worden handgrepen weergegeven (acht blauwe blokjes).
	Dit geeft aan dat een object is geselecteerd.
	De muisaanwijzer verandert in een pijl wanneer u deze op een handgreep plaatst. Versleep de handgrepen om de grootte van het object te wijzigen.
	Als u een object wilt verplaatsen, begint u te slepen als de aanwijzer in een dradenkruis verandert. Bij tekstobjecten verandert de muisaanwijzer alleen in een dradenkruis wanneer deze op de rand van het object staat.

Klik met de rechtermuisknop in het lay-outgebied en kies een van de volgende menuopties.

Overige functies (klik met de rechtermuisknop om deze weer te geven)

Menu	Doe het volgende
Ongedaan maken Herhalen	Klik op Ongedaan maken om de laatst uitgevoerde opdracht terug te draaien. Klik op Herhalen om de ongedaan gemaakte opdracht opnieuw uit te voeren.
Knippen Kopiëren Plakken	Selecteer het tekstvak (of het object) dat u wilt knippen of kopiëren en selecteer Knippen of Kopiëren . Klik in het doelgebied en selecteer Plakken .
Marges	Deze functie is niet beschikbaar voor dit model.
Invoegen	Klik op Invoegen en voer een van de volgende handelingen uit: <ul style="list-style-type: none"> • Selecteer Tekstvak om een tekstvak in het label in te voegen. • Selecteer Uit bestand om een op de computer opgeslagen afbeelding in te voegen. • Selecteer Schermopname om een bepaald deel van het computerscherm te selecteren en in te voegen. • Selecteer Symbool om een van de standaardsymbolen van de computer in te voegen. • Selecteer Kader om een van de kaders van P-touch Editor Lite in te voegen.
Richting	Selecteer de tekst van het object en klik op Horizontale tekst of Verticale Tekst om de richting van de tekst te wijzigen.
Nummering	Selecteer een nummer of letter in de tekst en klik op Nummering om op elk volgend label het volgende nummer of de volgende letter te plaatsen. Klik op  rechts van de knop Afdrukken en klik op Afdrukopties . Schakel het selectievakje Nummering in en geef bij het veld Aantal het aantal af te drukken labels op. Klik op de knop Afdrukken .
Afbeelding wijzigen	Selecteer de afbeelding en klik op Afbeelding wijzigen om de huidige afbeelding te vervangen door een andere afbeelding.
Roteren	Objecten roteren onder een hoek van 0° , 90° , 180° of 270° .
Volgorde	Selecteer één van de objecten en klik op Volgorde , selecteer daarna Naar voorgrond , Naar achtergrond , Naar voren of Naar achteren om de volgorde van de objecten op de laag in te stellen.
P-touch Editor...	Het label wordt geopend in P-touch Editor en niet in P-touch Editor Lite. Het printerstuurprogramma en P-touch Editor moeten al zijn geïnstalleerd.
Opties	Klik op Opties . Selecteer mm of inches om de maateenheid in te stellen. Selecteer de taal voor P-touch Editor Lite. Start de toepassing opnieuw op om de nieuw geselecteerde " Taal " toe te passen. Selecteer Nieuwe waarde weergeven na afdrukken of Oorspronkelijke waarde herstellen na afdrukken om aan te geven hoe er moet worden genummerd.
Brother Solutions Center	Klik op Brother Solutions Center om naar de website te gaan voor meer informatie en ondersteuning.
Info...	Klik op Info om te zien welke versie van P-touch Editor Lite u gebruikt.
Afsluiten	Klik op Afsluiten om P-touch Editor Lite af te sluiten.

P-touch Address Book gebruiken (alleen Windows)

In dit gedeelte wordt uitgelegd hoe u op efficiënte wijze labels maakt voor contactpersonen in P-touch Address Book. De schermen kunnen afwijken naar gelang uw besturingssysteem.

(In sommige talen wordt P-touch Address Book niet ondersteund.)

P-touch Address Book starten

1 P-touch Address Book starten



■ Voor Windows 7:

Klik op **Start > Alle Programma's > Brother P-touch > P-touch Address Book 1.3** of dubbelklik op het bureaublad op de snelkoppeling **P-touch Address Book 1.3**.

■ Voor Windows 8 / Windows 8.1:

Klik op **P-touch Address Book 1.3** in het scherm Apps of dubbelklik op het bureaublad op **P-touch Address Book 1.3**.

■ Voor Windows 10:

Klik op **Start > P-touch Address Book 1.3** onder **Brother P-touch** of dubbelklik op het bureaublad op het pictogram **P-touch Address Book 1.3**.

2 Als u P-touch Address Book start, wordt het dialoogvenster **Opstarten** geopend. In dit venster kunt u instellingen opgeven voor het aanmaken van nieuwe contactpersonen of Outlook-contactpersonen en gegevens in CSV-indeling importeren.

3 Geef in het dialoogvenster **Opstarten** op waar u P-touch Address Book voor wilt gaan gebruiken en klik op **OK**.

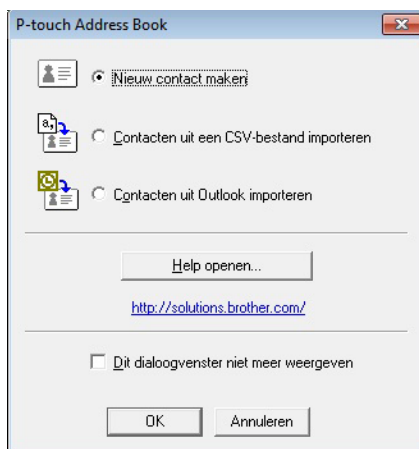

■ Als u **Nieuw contact maken** hebt geselecteerd, wordt het dialoogvenster **Nieuw contact** weergegeven.

■ Als u **Contacten uit een CSV-bestand importeren** of **Contacten uit Outlook importeren** hebt geselecteerd, kunt u contactgegevens met een andere bestandsindeling importeren.

- Klik op **Help openen...** om de helpbestanden van P-touch Address Book te openen. In P-touch Address Book Help vindt u uitgebreide informatie over de verschillende functies en wordt uitgelegd hoe u P-touch Address Book gebruikt.

- **Lay-outvenster**

Het lay-outvenster bestaat uit de volgende onderdelen:

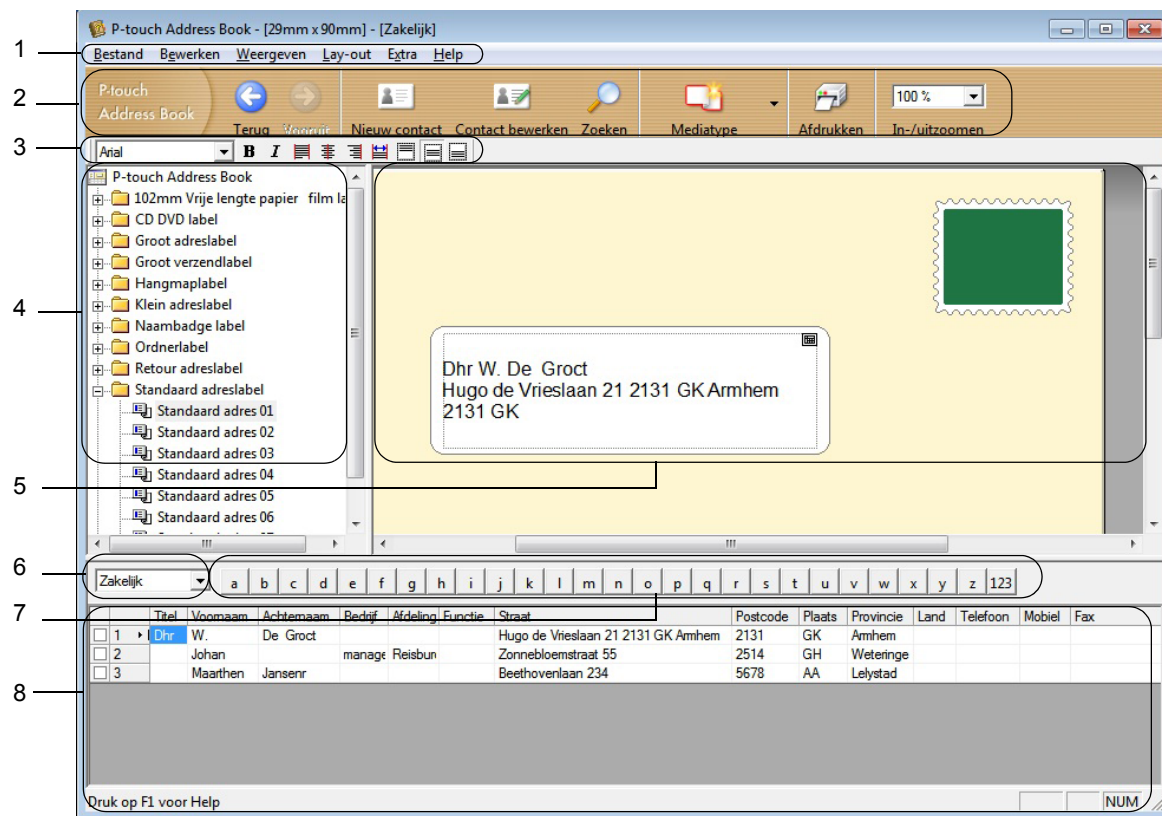

- 1 Menubalk**

De opdrachten zijn op basis van de beschikbare functies gegroepeerd in menu's (Bestand, Bewerken, Weergeven, Lay-out, Extra).

- 2 Standaardwerkbalk**

Deze balk bevat een aantal veelgebruikte opdrachten (zoals Nieuw contact, Contact bewerken, Zoeken en Afdrukken).

- 3 Werkbalk Tekst**

Functies voor de opmaak van tekst, bijvoorbeeld grootte van het lettertype en uitlijning.

- 4 Paneel Lay-outstijlen**

Lay-outstijlen gegroepeerd in mappen.

- 5 Werkgebied Lay-out**

In dit gebied wordt de lay-out weergegeven met de lay-outstijl die is geselecteerd in het paneel Lay-outstijlen.

- 6 Keuzelijst contactpersonen**

Selectie van het type contactpersonen dat eronder wordt weergegeven in de lijst. U kunt kiezen uit **Privé**, **Zakelijk**, **Overige1**, **Overige2** en **Overige3**.

7 Tabblad Index

In recordweergave kunt u een zoekbewerking in het veld uitvoeren. Klik op **Extra > Sorteren** om het dialoogvenster **Sorteren** te openen en geef bij **Sleutel1** het veld op waarin u wilt zoeken.

8 Recordweergave

In ieder veld worden contactgegevens weergegeven. De gegevens kunnen ook worden bewerkt (toevoegen, verwijderen of wijzigen).

Een nieuwe contactpersoon invoeren

In dit gedeelte wordt uitgelegd hoe u een nieuwe contactpersoon invoert.

- 1 Klik op **Bestand > Nieuw contact** of klik op de knop **Nieuw contact**  .





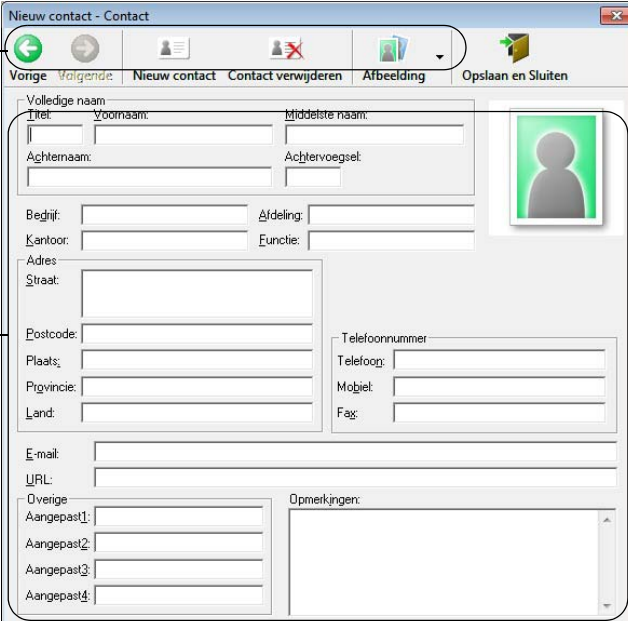

Het dialoogvenster **Nieuw contact** wordt geopend.

- 2 Voer de nieuwe contactgegevens in.



1 Werkbalk van het formulier Nieuw contact

Het menu bevat de volgende opdrachten:

Pictogram	Naam knop	Functie
	Vorige	Weergave van de vorige contactpersoon.
	Volgende	Weergave van de volgende contactpersoon.
	Nieuw contact	Het formulierenvenster voor een nieuw contact wordt weergegeven.
	Contact verwijderen	De gegevens van de geselecteerde contactpersoon verwijderen.
	Afbeelding	Functionaliteit voor het invoegen van een foto van een contactpersoon uit een bestand of met behulp van een op de computer aangesloten camera. De volgende bestandstypen worden ondersteund: <ul style="list-style-type: none"> • Bitmap (*.bmp, *.dib) • JPEG-bestand (*.jpg, *.jpeg) • TIFF-bestand (niet gecomprimeerd) (*.tif) • GIF-bestand (*.gif) • Pictogram (*.ico) • Windows-metabestand (*.wmf, *.emf) (* afbeeldingen kunnen niet worden bewerkt.) • PNG-bestand (*.png)
	Opslaan en Sluiten	De gegevens van de contactpersoon opslaan en het dialoogvenster Nieuw contact sluiten.

2 Contactformulier

Het contactformulier wordt gebruikt om de gegevens van de nieuwe contactpersoon, zoals naam, adres, telefoonnummer, bedrijfsgegevens en e-mailadres, in te voeren.

- 3 Nadat u de gewenste gegevens hebt ingevoerd, klikt u op de knop **Opslaan en Sluiten**  om de gegevens op te slaan.

Werken met P-touch Library (alleen Windows)

Met dit programma kunt u P-touch Editor-sjablonen beheren en afdrukken.

P-touch Library starten

■ Voor Windows 7:

Klik op **Start > Alle Programma's > Brother P-touch > P-touch Tools > P-touch Library 2.3.**

■ Voor Windows 8 / Windows 8.1:

Klik in het scherm **Apps** op **P-touch Library 2.3.**

■ Voor Windows 10:

Klik op **Start > P-touch Library 2.3** bij **Brother P-touch.**

Als P-touch Library wordt gestart, wordt het hoofdvenster weergegeven.

Hoofdvenster

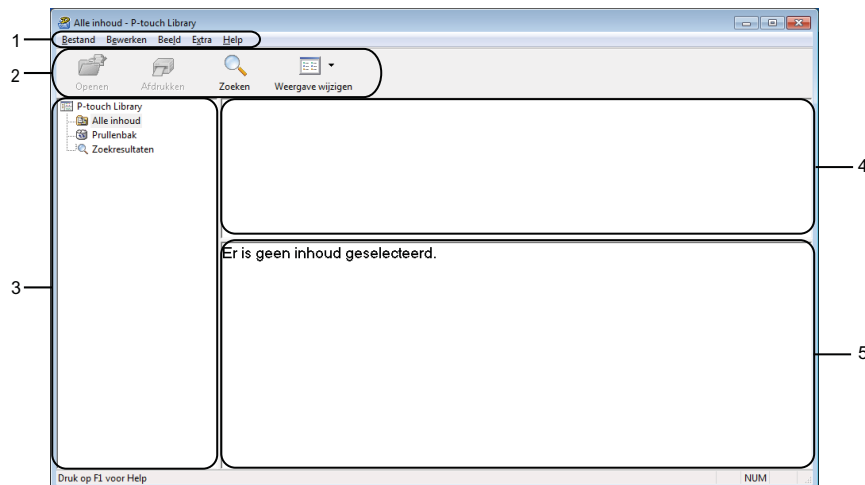

1 Menubalk

Via de menubalk hebt u toegang tot alle beschikbare opdrachten. Deze zijn gegroepeerd onder elke menutitel (**Bestand**, **Bewerken**, **Beeld**, **Extra** en **Help**), op basis van de beschikbare functies.

2 Werkbalk

De werkbalk biedt toegang tot opdrachten die u vaak nodig hebt.

3 Mappenlijst

Weergave van een lijst met mappen. Wanneer u een map selecteert, worden de sjablonen uit de geselecteerde map in de lijst met sjablonen weergegeven.





4 Lijst met sjablonen

Hier worden de sjablonen uit de geselecteerde map weergegeven.

5 Afdrukvoorbeeld

Hier wordt een afdrukvoorbeeld van de geselecteerde sjablonen uit de lijst met sjablonen weergegeven.

Beschrijving van de pictogrammen op de werkbalk

Pictogram	Naam knop	Functie
	Openen	De geselecteerde sjabloon openen.
	Afdrukken	De geselecteerde sjabloon afdrukken met de printer.
	Zoeken	Hiermee kunt u sjablonen zoeken die zijn opgeslagen in P-touch Library.
	Weergave wijzigen	Hiermee wijzigt u de stijl van de bestandsweergave.

Sjablonen openen en bewerken

Selecteer de sjabloon die u wilt openen of bewerken en klik vervolgens op **Openen**.

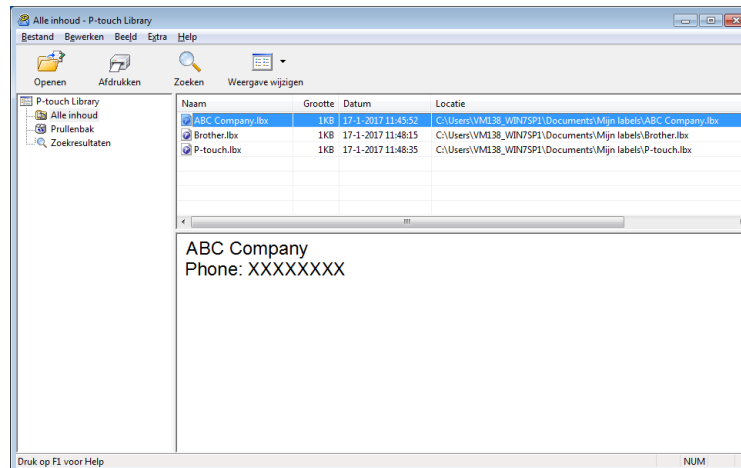

Het programma dat aan de sjabloon is gekoppeld wordt gestart, zodat u de sjabloon kunt bewerken.

Sjablonen afdrukken

Selecteer de sjabloon die u wilt afdrukken en klik vervolgens op **Afdrukken**.

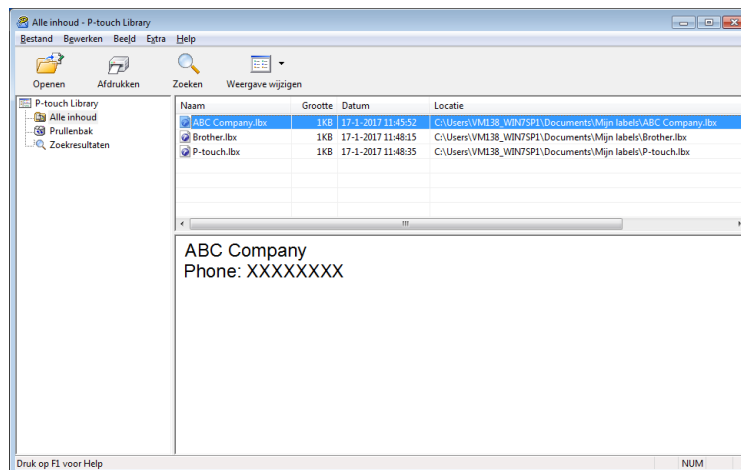

De gekoppelde printer drukt de sjabloon af.

Sjablonen zoeken

U kunt sjablonen zoeken die zijn opgeslagen in P-touch Library.

- 1 Klik op **Zoeken**.
Het dialoogvenster **Zoeken** wordt geopend.

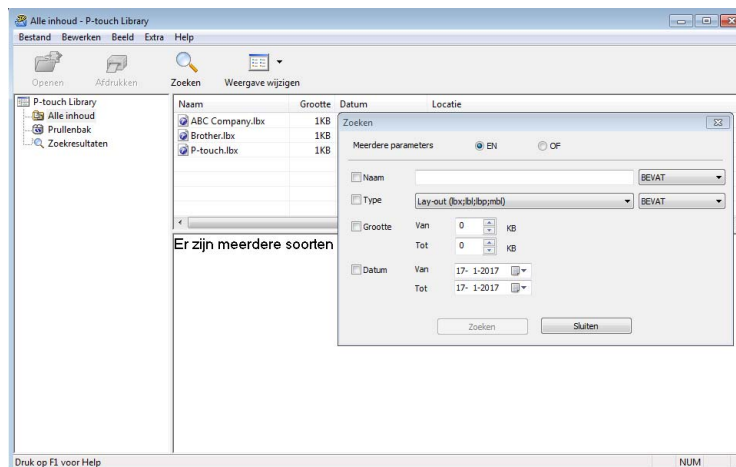

- 2 Geef de zoekcriteria op.
De volgende zoekcriteria zijn beschikbaar:

Instellingen	Details
Meerdere parameters	Selecteer hoe moet worden gezocht wanneer u meerdere zoekcriteria opgeeft. Als u EN selecteert, zoekt het programma naar bestanden die aan alle criteria voldoen. Als u OF selecteert, zoekt het programma naar bestanden die aan ten minste één van de criteria voldoen.
Naam	Zoek een sjabloon door een bestandsnaam op te geven.
Type	Zoek een sjabloon door een bestandstype op te geven.
Grootte	Zoek een sjabloon door een bestandsgrootte op te geven.
Datum	Zoek een sjabloon door een bestandsdatum op te geven.

- 3 Klik op **Zoeken**.
Het zoeken wordt gestart en de zoekresultaten worden weergegeven.

- 4 Sluit het dialoogvenster **Zoeken**.
U kunt de zoekresultaten weergeven door in de mapweergave te klikken op **Zoekresultaten**.



Opmerking

U kunt sjablonen in P-touch Library registreren door ze naar de map **Alle inhoud** of naar de lijst met mappen te slepen. U kunt P-touch Editor ook zo configureren dat sjablonen automatisch in P-touch Library worden geregistreerd. Dit gaat als volgt:

- 1 Selecteer **Extra > Opties** in het menu van P-touch Editor.
 - 2 In het dialoogvenster **Opties** klikt u op **Algemeen > Registratie-instellingen**.
 - 3 Selecteer het gewenste tijdstip voor het registreren van sjablonen die met P-touch Editor zijn gemaakt en klik op **OK**.
-

De software kan met de P-touch Update Software worden bijgewerkt naar de laatste versie.



Opmerking

- De werkelijke software en de inhoud van deze handleiding kunnen van elkaar afwijken.
- Schakel de printer niet uit tijdens de gegevensoverdracht van of het bijwerken van de firmware.

P-touch Editor en P-touch Address Book bijwerken (alleen Windows)

BELANGRIJK

Voor u P-touch Editor en P-touch Address Book gaat bijwerken, moet u het printerstuurprogramma installeren.

1 Start de P-touch Update Software.

■ Voor Windows 7:

Dubbelklik op het pictogram **P-touch Update Software**.



Opmerking

De onderstaande methode kan ook worden gebruikt om P-touch Update Software te starten:

Klik op **Start > Alle Programma's > Brother P-touch > P-touch Update Software**.

■ Voor Windows 8 / Windows 8.1:

Klik op **P-touch Update Software** in het scherm **Apps** of dubbelklik op het bureaublad op **P-touch Update Software**.

■ Voor Windows 10:

Klik op **Start > Brother P-touch > P-touch Update Software** of dubbelklik op het bureaublad op **P-touch Update Software**.



- 2 Klik op het pictogram **Update van computersoftware**.

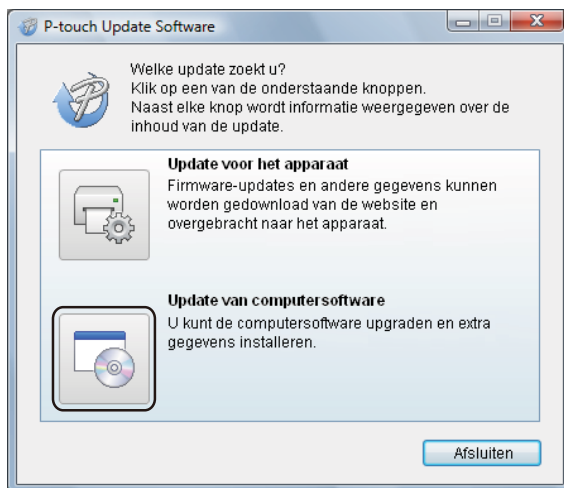

- 3 Selecteer de **Printer** en **Taal**, schakel het selectievakje naast P-touch Editor en P-touch Address Book in en klik op **Installeren**.

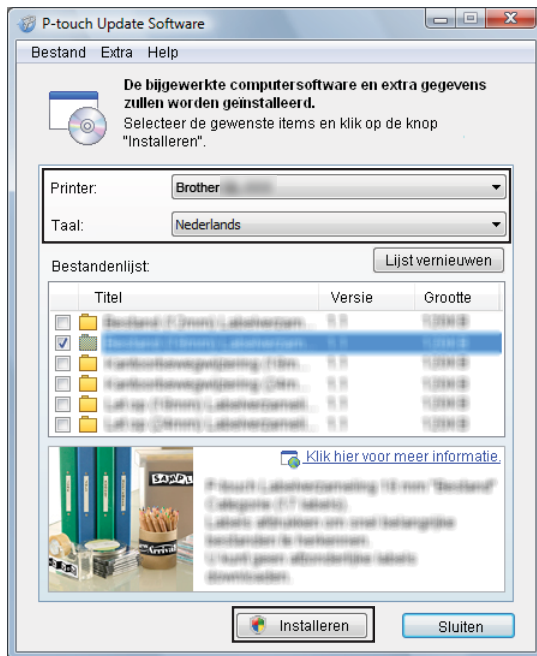

- 4 Er wordt een bericht weergegeven als de installatie is voltooid.

De firmware bijwerken

BELANGRIJK

- Voordat u de firmware gaat bijwerken, moet u het printerstuurprogramma installeren.
 - Schakel de printer niet uit tijdens de gegevensoverdracht van of het bijwerken van de firmware.
 - Als een andere toepassing wordt uitgevoerd, sluit deze dan.
 - Als het Editor Lite-lampje groen brandt, houdt u de Editor Lite-knop ingedrukt tot het lampje dooft.
-

Voor Windows

1 Schakel de printer in en sluit de USB-kabel aan.

2 Start de P-touch Update Software.

■ **Voor Windows 7:**

Dubbelklik op het pictogram **P-touch Update Software**.



Opmerking

De onderstaande methode kan ook worden gebruikt om P-touch Update Software te starten:
Klik op **Start > Alle Programma's > Brother P-touch > P-touch Update Software**.

■ **Voor Windows 8 / Windows 8.1:**

Klik op **P-touch Update Software** in het scherm **Apps** of dubbelklik op het bureaublad op **P-touch Update Software**.

■ **Voor Windows 10:**

Klik op **Start > Brother P-touch > P-touch Update Software** of dubbelklik op het bureaublad op **P-touch Update Software**.



- 3 Klik op het pictogram **Update voor het apparaat**.



- 4 Selecteer de **Printer**, controleer of het bericht **Het apparaat is goed aangesloten**. wordt weergegeven en klik vervolgens op **OK**.

7



- 5 Selecteer de **Taal**, schakel het selectievakje in naast de firmware die moet worden bijgewerkt en klik vervolgens op **Overdragen**.

BELANGRIJK

Schakel de printer niet uit of koppel de kabel niet los tijdens het overdragen van de gegevens.

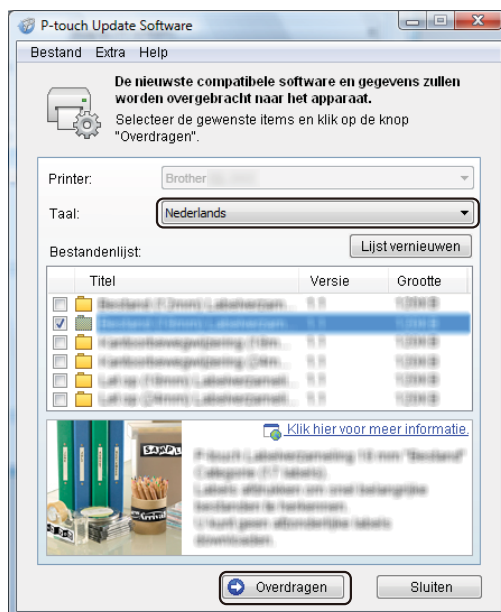

- 6 Controleer de inhoud die u gaat bijwerken en klik vervolgens op **Start** om met de update te beginnen. Het bijwerken van de firmware wordt gestart.

BELANGRIJK

Schakel de printer niet uit of koppel de kabel niet los tijdens het bijwerken.

Mac

- 1 Schakel de printer in en sluit de USB-kabel aan.
- 2 Dubbelklik op **Macintosh HD > Programma's > P-touch Update Software** en dubbelklik vervolgens op het toepassingspictogram van de **P-touch Update Software**.



- 3 Klik op het pictogram **Machine update** (Update voor het apparaat).

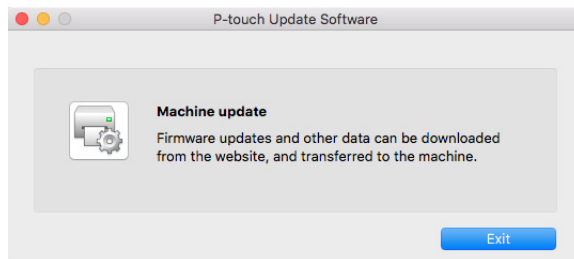

- 4 Selecteer de **Printer**, controleer of het bericht **The machine is connected correctly**. (Het apparaat is goed aangesloten.) wordt weergegeven en klik vervolgens op **OK**.
- 5 Selecteer de **Language** (Taal), schakel het selectievakje in naast de firmware die moet worden bijgewerkt en klik vervolgens op **Transfer** (Overdragen).

BELANGRIJK

Schakel de printer niet uit of koppel de kabel niet los tijdens het overdragen van de gegevens.

- 6 Controleer de inhoud die u gaat bijwerken en klik vervolgens op **Start** om het bijwerken te starten. Het bijwerken van de firmware wordt gestart.



Opmerking

Schakel de printer niet uit tijdens het bijwerken.



Appendix

De labelprinter resetten	40
Onderhoud	41
Problemen oplossen	42
Productspecificaties	49
Rechtstreeks afdrukken vanuit andere Windows-toepassingen	50

De apparaatinstellingen van de printer resetten als de printer niet naar behoren werkt.

De apparaatinstellingen naar de standaardwaarden terugzetten met de knoppen op de labelprinter

Ga als volgt te werk om de printer te resetten.

- 1 Schakel de printer uit.
- 2 Houd de aan-/uitknop (⏻) en de snijknop (✂) ongeveer twee seconden ingedrukt. Het statuslampje brandt oranje en de Editor Lite-lampje knippert groen.
- 3 Houd de aan-/uitknop (⏻) ingedrukt en druk zes keer op de Snijknop (✂).
- 4 Laat de aan-/uitknop (⏻) los. Het statuslampje knippert oranje en het Editor Lite-lampje knippert groen. Vervolgens gaat het statuslampje groen branden.

Het verdient aanbeveling de printer regelmatig te reinigen voor een blijvend goede werking.



Opmerking

Koppel altijd het netsnoer los voordat u de printer gaat reinigen.

De buitenkant van het apparaat reinigen

Veeg met een zachte, droge doek stof en vlekken van de hoofdeenheid.

Gebruik een licht vochtige doek voor moeilijk te verwijderen vlekken.



Opmerking

Gebruik geen ververdunner, benzeen, alcohol of andere organische oplosmiddelen.

Hierdoor kan de behuizing vervormen of het oppervlak van de printer beschadigd raken.

De labeluitvoer reinigen

Als het apparaat vastloopt omdat er lijm bij de labeluitvoer is achtergebleven, haalt u de stekker uit het stopcontact en reinigt u de labeluitvoer met een doek of wattenstaafje en een beetje isopropylalcohol of ethanol.



Opmerking

Volg bij het gebruik van isopropylalcohol of ethanol de veiligheidsvoorschriften van de fabrikant.

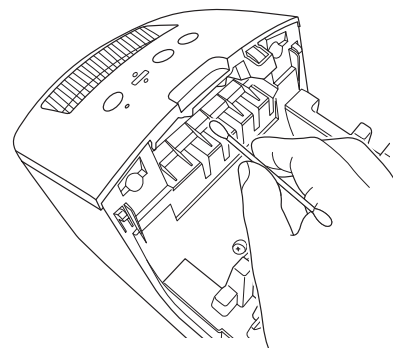
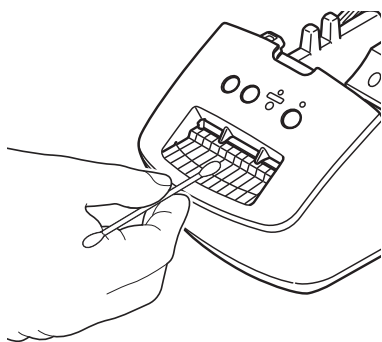

De zelfreinigingsfunctie van de printkop

De DK-rol (thermische papiersoort) die in het apparaat wordt gebruikt, is ontworpen om de printkop automatisch te reinigen. Wanneer de DK-rol tijdens het afdrukken en doorvoeren van labels langs de printkop passeert, wordt de printkop gereinigd.

Overzicht

In dit hoofdstuk wordt uitgelegd hoe u algemene problemen oplost die kunnen optreden bij gebruik van de labelprinter. Als de printer niet goed functioneert, controleert u eerst of u onderstaande stappen correct hebt uitgevoerd:

- Steek de stekker van de printer in een stopcontact. Zie *Het netsnoer aansluiten* op pagina 4 voor meer informatie.
- Verwijder de beschermende folie van de printer.
- Installeer en selecteer het juiste printerstuurprogramma. Zie *Het printerstuurprogramma en de software op een computer installeren* op pagina 8 voor meer informatie.
- Sluit de printer aan op een computer. Zie *De labelprinter op een computer aansluiten* op pagina 8 voor meer informatie.
- Zorg dat de klep van het compartiment voor de DK-rol goed dicht zit.
- Plaats de DK-rol op de juiste manier. Zie *De DK-rol plaatsen* op pagina 5 voor meer informatie.



Als het probleem na bovenstaande stappen niet is opgelost, raadpleegt u de tips over het oplossen van problemen in dit hoofdstuk. Als u na het lezen van dit hoofdstuk het probleem nog niet hebt kunnen oplossen, ga dan naar de Brother support website: support.brother.com















Problemen met de installatie van het stuurprogramma (voor Windows)





Probleem	Oplossing
Het bericht "Apparaatstuurprogramma installeren mislukt" wordt op het scherm weergegeven.	<ul style="list-style-type: none"> • Hoewel dergelijke Windows-berichten gedurende de installatie kunnen worden weergegeven, kunt u het stuurprogramma gewoon met het installatieprogramma installeren. • Controleer voordat u het installatieprogramma uitvoert of de printer aan staat en met een USB-kabel op de computer is aangesloten. • Als het printerstuurprogramma niet kon worden geïnstalleerd, gaat u naar <i>Het installeren van het printerstuurprogramma mislukt ook als ik de procedure volledig opvolg.</i> op pagina 42.
<ul style="list-style-type: none"> • Het installeren van het printerstuurprogramma mislukt ook als ik de procedure volledig opvolg. • Mijn printer wordt niet weergegeven in P-touch Editor, ondanks dat ik het printerstuurprogramma heb geïnstalleerd. 	<p>Als u de printer niet kunt gebruiken, hoewel u het printerstuurprogramma hebt geïnstalleerd:</p> <ol style="list-style-type: none"> 1 Download het verwijderprogramma voor het printerstuurprogramma op support.brother.com 2 Gebruik het verwijderprogramma om de gegevens van de printer te verwijderen. 3 Voer het installatieprogramma opnieuw uit en volg daarbij de aanwijzingen op het scherm.

Weergave van lampjes

De lampjes branden en knipperen om de status van de printer weer te geven.

-  of  of  Het lampje brandt met de weergegeven kleur
-  of  of  Het lampje knippert met de weergegeven kleur
-  Het lampje is uit, brandt of knippert in een van onderstaande kleuren
-  Het lampje is uit

Statuslampje	Editor Lite-lampje	Status
		Het apparaat is uitgeschakeld.
		Stand-bymodus.
		Doorvoermodus.
		Afdrukmodus.
		Snijmodus.
		P-touch Editor Lite-modus.
		De printer ontvangt gegevens.
		De printer annuleert een afdruktaak.
		De klep van het compartiment voor de DK-rol staat open. Zorg dat de klep van het compartiment voor de DK-rol goed dicht zit.
		De printer staat in de resetmodus. <i>Zie De apparaatinstellingen naar de standaardwaarden terugzetten met de knoppen op de labelprinter op pagina 40 voor meer informatie.</i>
		De printer is in koelmodus.
		De printer wordt teruggezet naar de fabrieksinstellingen. <i>Zie De apparaatinstellingen naar de standaardwaarden terugzetten met de knoppen op de labelprinter op pagina 40 voor meer informatie.</i>
		De printer staat in de opstartmodus. Werk de firmware bij. <i>Zie De firmware bijwerken op pagina 35 voor meer informatie.</i>
		Neem contact op met de klantenservice van Brother als de printer nog steeds in de opstartmodus staat.
 (Eenmaal in 2 seconden)		Fout met einde van de rol.
		Fout geen media.
		Fout verkeerde media.
		Doorvoertifout.
		Fout wegens geopend deksel.
		Fout bij gegevensoverdracht.

Statuslampje	Editor Lite-lampje	Status
 (Tweemaal in 2 seconden)		Fout snijeenheid.
 (Knippert snel)		Systeemfout. Neem contact op met de klantenservice van Brother.

Afdrukproblemen

Probleem	Oplossing
Het statuslampje brandt niet.	Is het netsnoer goed aangesloten? Controleer of het netsnoer goed is ingevoegd. Als de stekker goed in het stopcontact is gestoken, probeer dan een ander stopcontact.
De printer drukt niet af of geeft aan dat er een afdrukfout is.	<ul style="list-style-type: none"> • Is de kabel los? Controleer of de kabel goed is aangesloten. • Is de DK-rol correct geplaatst? Zo niet, verwijder dan de DK-rol en installeer opnieuw. • Is er nog genoeg van de rol over? Controleer of er nog genoeg materiaal op de rol zit. • Staat de klep van het compartiment voor de DK-rol open? Controleer of de klep van het compartiment voor de DK-rol goed gesloten is. • Is er een afdrukfout of een transmissiefout opgetreden? Schakel de printer uit en vervolgens weer in. Neem contact op met de klantenservice van Brother als het probleem aanhoudt. • Als de printer via een USB-hub op de computer is aangesloten, probeer de printer dan eens rechtstreeks op de computer aan te sluiten. Probeer de printer anders aan te sluiten op een andere USB-poort.
Op de afgedrukte labels verschijnen strepen of tekens van slechte kwaliteit of de labelinvoer werkt niet goed.	Is de printkop of de rol vuil? Bij normaal gebruik blijft de printkop over het algemeen schoon, maar soms kan er tape of vuil van de rol aan de printkop blijven hangen. Reinig de rol als dit gebeurt. <i>Zie De zelfreinigingsfunctie van de printkop op pagina 41 voor meer informatie.</i>
Er wordt een gegevenstransmissiefout aangegeven op de computer.	Staat de printer in de afkoelmodus (het statuslampje knippert oranje)? Wacht tot het statuslampje ophoudt met knipperen en probeer vervolgens opnieuw af te drukken.
Labels lopen vast in de snijeenheid.	Neem contact op met de klantenservice van Brother.
Het label komt niet goed uit de printer na het afdrukken.	<ul style="list-style-type: none"> • Controleer of de labeluitvoersleuf niet verstopt is. • Controleer of de DK-rol juist is geplaatst door deze te verwijderen en opnieuw te plaatsen. • Zorg dat de klep van het compartiment voor de DK-rol goed gesloten is.
Ik wil de huidige afdruktaak annuleren.	Controleer of de printer is ingeschakeld en druk op de aan-/uitknop (⏻).
De afdrukwaliteit is slecht.	Zit er vuil of stof op de rol waardoor deze niet vrij kan draaien? <i>Zie De zelfreinigingsfunctie van de printkop op pagina 41 voor meer informatie.</i>
De opmaakstijl is niet bijgewerkt nadat de rol is vervangen terwijl de invoegfunctie is geopend.	Sluit P-touch Editor om de invoegtoepassing te sluiten en start de invoegtoepassing opnieuw op.

Probleem	Oplossing
Het pictogram van de invoegtoepassing P-touch wordt niet weergegeven in Microsoft Word.	<ul style="list-style-type: none"> • Is Microsoft Word gestart vanuit Microsoft Outlook? • Is Microsoft Word geselecteerd als standaard tekstverwerker voor Microsoft Outlook? <p>Vanwege beperkingen van het programma kan de invoegtoepassing voor Microsoft Word niet met de bovenvermelde instellingen worden gebruikt. Sluit Microsoft Outlook en start Microsoft Word opnieuw.</p>
De printer staat in de afkoelmodus.	<p>De thermische printkop is te warm geworden.</p> <p>De printer stopt en het afdrucken wordt hervat als de thermische printkop is afgekoeld. De printkop kan te warm worden als u een groot aantal labels afdrukt.</p> <p>Als de thermische printkop te warm wordt, kunnen de labels buiten het afdrukgebied verkleuren. Zorg er voor dat de printer voldoende kan ventileren en dat er genoeg ruimte rondom de printer is om oververhitting tegen te gaan.</p> <p>Als de printer moet afkoelen vanwege oververhitting als gevolg van het type DK-rol dat u gebruikt of de inhoud van het label, kan het afdrucken langer duren dan normaal.</p> <p> Opmerking</p> <p>Dit kan vaker voorkomen als de printer op grote hoogte wordt gebruikt (boven 3 048 meter). Door de ijle lucht kan de printer namelijk minder goed afkoelen.</p>
Afsnijfout.	<p>Laat de klep van het compartiment voor de DK-rol dicht en druk op de Aan-/uitknop (⏻) als er een afsnijfout optreedt. Hiermee wordt de snijeenheid naar de normale stand teruggezet en wordt de printer uitgeschakeld. Controleer de labeluitvoer nadat u de printer hebt uitgeschakeld en verwijder eventueel vastgelopen labels. Neem contact op met de klantenservice van Brother.</p>
Een foutmelding kan niet worden gereset.	<p>Een foutmelding resetten:</p> <ol style="list-style-type: none"> 1 Open de klep van het compartiment voor de DK-rol en sluit de klep opnieuw. 2 Druk op de Snijknop (✂) als de foutmelding niet wordt gereset. 3 Zet de printer uit en vervolgens weer aan als de foutmelding niet wordt gereset. 4 Neem contact op met de klantenservice van Brother als de foutmelding nog steeds niet wordt gereset.
Ik wil de printer resetten.	<p>De printer kan met de knoppen op de printer worden gereset.</p> <p>Zie <i>De apparaatinstellingen naar de standaardwaarden terugzetten met de knoppen op de labelprinter</i> op pagina 40 voor meer informatie.</p>

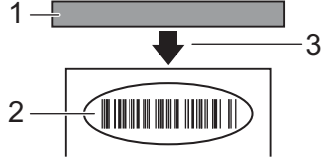
Probleem	Oplossing
<p>Afgedrukte barcodes kunnen niet worden afgelezen.</p>	<ul style="list-style-type: none"> ■ Druk labels zo af dat barcodes zijn uitgelijnd met de printkop als hieronder is weergegeven: <div style="text-align: center; margin: 10px 0;">  </div> <ol style="list-style-type: none"> 1 Printkop 2 Barcodes 3 Afdrukstand <ul style="list-style-type: none"> ■ Barcodes kunnen wellicht niet correct worden gelezen als ze zijn vergroot of verkleind. ■ Probeer een andere barcode-scanner. ■ Het verdient aanbeveling barcodes af te drukken met de afdrukoptie Geef voorrang aan afdrukkwaliteit. <p>Voor Windows 7:</p> <p>Als u de opties voor Kwaliteit wilt weergeven, opent u de printereigenschappen door te klikken op Start > Apparaten en printers. Klik vervolgens met de rechtermuisknop op de printer waarvoor u instellingen wilt opgeven en klik op Voorkeursinstellingen voor afdrukken.</p> <p>Voor Windows 8 / Windows 8.1:</p> <p>Als u de opties voor Kwaliteit wilt weergeven, opent u de printereigenschappen door te klikken op Configuratiescherm in het scherm Apps > Hardware en geluiden > Apparaten en printers. Klik vervolgens met de rechtermuisknop op de printer waarvoor u instellingen wilt opgeven en klik op Voorkeursinstellingen voor afdrukken.</p> <p>Voor Windows 10:</p> <p>Als u de opties voor Kwaliteit wilt weergeven, opent u de printereigenschappen door te klikken op Start > Instellingen > Apparaten > Printers en scanners > Apparaten en printers. Klik vervolgens met de rechtermuisknop op de printer waarvoor u instellingen wilt opgeven en klik op Voorkeursinstellingen voor afdrukken.</p> <p>Mac:</p> <p>Om de opties voor de afdrukkwaliteit te wijzigen, opent u het dialoogvenster Druk af en kiest u Basis in het snelmenu voor afdrukopties.</p>

Versie-informatie

Probleem	Oplossing
Ik weet het versienummer van de firmware voor de printer niet.	Controleren of er nieuwe firmware is: <ol style="list-style-type: none"><li data-bbox="589 426 1518 468">1 Zet de printer aan.<li data-bbox="589 478 1518 541">2 Houd de Snijknop (⌘) enkele seconden ingedrukt om het rapport af te drukken. Wij raden het gebruik van een DK-rol van 62 mm aan.
Ik wil uitzoeken of ik de nieuwste versie van de software gebruik.	Gebruik de meegeleverde P-touch Update Software om te controleren of u de meest recente versie van de software gebruikt. Zie <i>P-touch Software bijwerken</i> op pagina 33 voor meer informatie over de P-touch Update Software.

Specificaties van de labelprinter

Items	Specificaties	
Display	Statuslampje (groen, oranje, rood), Editor Lite-lampje (groen)	
Afdrukken	Afdrukmethode	Impression thermique directe via tête thermique
	Afdruksnelheid	Max. 150 mm/sec, max. 93 labels/min. (standaard adreslabels) (indien aangesloten op de computer en met gebruik van P-touch Editor)
	Printkop	300 dpi/720 punten
	Max. afdrukbreedte	59 mm
	Max. afdruklengte	1 m
	Min. afdruklengte	12,7 mm
Snijeenheid	Duurzame automatische snijeenheid	
Knoppen	Aan-/uitknop (⏻), Doorvoerknop (⏮), Snijknop (✂), Editor Lite-knop	
Interface	USB	
Voeding	220-240 V AC, 50/60 Hz, 1,1 A	
Grootte (B × D × H)	128 × 221 × 153 mm	
Gewicht	Circa 1,1 kg (zonder DK-rollen)	

Besturingsomgeving en omgevingsvoorwaarden

Items	Specificaties
Bedrijfstemperatuur	10 tot 35 °C
Vochtigheidsgraad	20 tot 80% (niet-condenserend)

Rechtstreeks afdrukken vanuit andere Windows-toepassingen

Als u het printerstuurprogramma hebt geïnstalleerd, kunt u met dit apparaat vanuit de meeste Windows-toepassingen rechtstreeks afdrukken.

BELANGRIJK

Omdat het papierformaat voor deze printer afwijkt van dat van normale printers, is het mogelijk dat u zelfs na het installeren van het stuurprogramma en de software niet kunt afdrukken, tenzij de software de mogelijkheid biedt het juiste labelformaat te definiëren.

Het printerstuurprogramma instellen

De namen van de printers in onderstaande schermafbeeldingen kunnen afwijken van de naam van uw printer.

De schermen kunnen variëren naargelang het model en het besturingssysteem dat u gebruikt.

1 Open het scherm **Apparaten en printers**.

■ Voor Windows 7:

Klik op het menu **Start > Apparaten en printers**.

■ Voor Windows 8 / Windows 8.1:

- 1 Verplaats de cursor naar de rechter boven- of benedenhoek van het bureaublad. De menubalk wordt aan de rechterkant van het bureaublad weergegeven.



Opmerking

Als het startscherm op de computer wordt weergegeven, klikt u eerst op de tegel Bureaublad.

- 2 Klik op **Instellingen > Configuratiescherm > Hardware en geluiden > Apparaten en printers**.

■ Voor Windows 10:

- 1 Klik/klik met de rechtermuisknop (of tikken en ingedrukt houden op een aanraakscherm) op het bureaublad op **Start**.
- 2 (**Systeem >**) **Configuratiescherm > Hardware en geluiden > Apparaten en printers**.



Opmerking

Raadpleeg Windows Help voor meer informatie.

- 2 Selecteer "Brother QL-XXX" ("XXX" staat voor de naam van de printer), klik met de rechtermuisknop en selecteer **Voorkeursinstellingen selecteren**. Daarop wordt het dialoogvenster **Voorkeursinstellingen voor Brother QL-XXX** weergegeven.

- 3 Selecteer de gewenste instellingen en klik op **OK**. Op dit tabblad stelt u het papierformaat, het aantal exemplaren, de kwaliteit en de snij-opties in.

Tabblad Basis

Op dit tabblad stelt u het papierformaat, het aantal exemplaren, de kwaliteit en de snij-optie in.

The 'Basis' tab in the printer settings dialog box contains the following options:

- Papierformaat:** 29mm x 90mm (dropdown menu)
- Breedte tape:** 29,0 mm
- Lengte:** 89,8 mm (spin box)
- Marge tape:** 3,0 mm (spin box)
- Stand:** Staand Liggend
- Aantal:** 1 (spin box) with a '1,2' button, Verzamelen, Omgekeerde volgorde
- Kwaliteit:** Geef voorrang aan de afdruksnelheid (dropdown menu)
- Optie:** Knip na iedere 1 labels (spin box), Knip aan einde, Spiegelen, Lint afknippen na data

Buttons at the bottom: OK, Annuleren, Toepassen, and a 'Standaard' button.

Tabblad Geavanceerd

Op dit tabblad kunt u grafische opties ("Tussenkleur", "Helderheid" en "Contrast") en "Formaat lint met continue lengte" instellen.

U kunt het labelformaat wijzigen of een nieuw labelformaat maken in het dialoogvenster **Formaat lint met continue lengte** dat wordt geopend als u klikt op **Instellingen...**

The 'Geavanceerd' tab in the printer settings dialog box contains the following options:

- Afbeeldingen:** Tussenkleur
 - Voor logo en tekst Binair
 - Voor tekst en grafiek Rasteren
 - Voor algemeen etiketten omvatte beelden Foutdiffusie
- Helderheid:** Slider from -20 to +20, currently at 0.
- Contrast:** Slider from 0 to +20, currently at 0.
- Formaat lint met continue lengte:** [Instellingen...](#) button

Buttons at the bottom: OK, Annuleren, Toepassen, and a 'Standaard' button.

Voer de naam ("Naam") en afmetingen ("Breedte tape", "Lengte" en "Marge tape") in en klik op en vervolgens op **Standaard**.

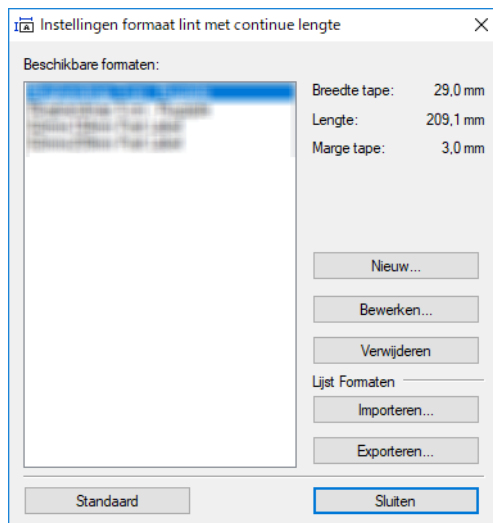

Tabblad Overig

U kunt twee maateenheden instellen ("mm" en "inch").

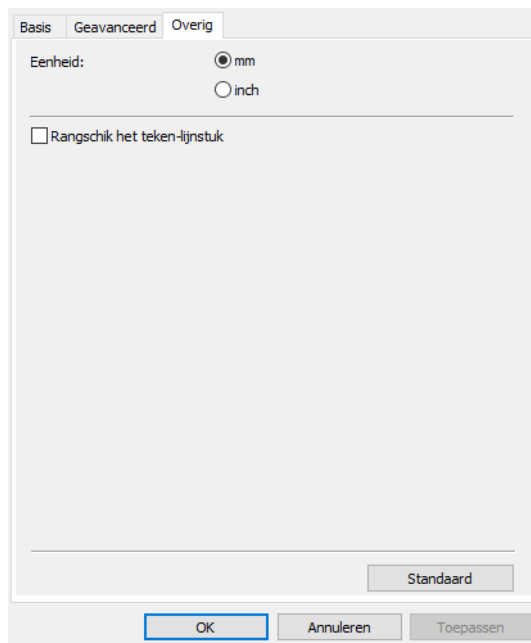

Afdrukken vanuit andere Windows-toepassingen

Als u wilt gaan afdrukken vanuit andere Windows-toepassingen, voert u onderstaande stappen uit.
De stappen kunnen per toepassing variëren.

BELANGRIJK

Omdat het papierformaat voor deze printer afwijkt van dat van normale printers, kunnen de afdrukresultaten wellicht tegenvallen.

- 1 Selecteer "Brother QL-XXX" ("XXX" staat voor de naam van de printer) bij de afdrukinstellingen van de toepassing.
- 2 Pas de instelling voor de papiergrootte aan de DK-rol aan die in de printer is geplaatst.

brother